



第8回

那珂カップ少年サッカー大会



期日：2014年12月20日(土)・21日(日)
会場：古賀グリーンパーク 多目的広場
主催：那珂フロンティアーズFC



招待チーム

春住サッカークラブ

那珂南FC

Lampo Rosso 香椎東

板付FCキッズ

FC弥生

D. F. C. JETS

BRAVO FC

小野マリンスフットボールクラブ

須恵アザレアFC

海ノ中道FC

香住ヶ丘ジュニアサッカークラブ

はやぶさフットボールクラブ

石丸少年サッカークラブ

千早サッカークラブ

篠栗FCジュニア

第8回 那珂カップ少年サッカー大会 大会要項

1. 名 称 那珂カップ少年サッカー大会
2. 主 旨 本大会は、生涯スポーツとしてのサッカーを通して、少年サッカーの技術の向上と健全な心身の育成を図るとともに、近隣地区の交流とサッカーの普及を図る事を目的とする。
3. 主 催 那珂フロンティアーズFC
4. 日 程 2014年 12月 20日(土) 予選リーグ
21日(日) 順位別トーナメント フレンドリー、表彰式及び閉会式
5. 会 場 古賀グリーンパーク (多目的広場)
所在地 〒811-3133 福岡県古賀市青柳町587-1
問い合わせ 古賀市公園管理センター(千鳥ヶ池公園内) TEL 092-944-3150
6. 参加チーム 主催者が選出した22チーム (U-12・12チーム U-10・10チーム)
7. 参加資格 ① 6年生以下(U-10は4年以下)で構成されたチームであること。
② チームを常時指導する指導者及び、審判が帯同・引率していること。
③ 選手は健康であり、スポーツ傷害保険に加入し、保護者の同意があった者であること。
8. 競技方法 【 U-12 】 (8人制)
① 1日目は12チームで、△リーグを2パートA・Bに分けて予選リーグを行う。
各チーム3試合行い、パート順位を決定する。
パート1位2位は→1・2位グループ決勝トーナメントへ
パート3位4位は→3・4位グループ決勝トーナメントへ
パート5位6位は→5・6位グループ決勝トーナメントへ
2日目はグループ別決勝トーナメントを行う。
② 試合時間は予選リーグ24分(前・後半12分)とする。(ハーフタイム3分)
決勝トーナメント30分(前・後半15分)とする。(ハーフタイム3分)
③ 予選リーグの順位は、勝ち点制(勝3点・分1点・負0点)により順位を決定する。
但し、勝ち点が同点の場合は以下の項目の順序で順位を決定する。
 1. 得失点差
 2. 総得点
 3. 当該チーム間の対戦成績
 4. 抽選(コイントス)
④ グループ別決勝トーナメントにおいて引き分けの場合は、PK戦(3人制)にて勝敗を決定する。決勝戦・引き分けの場合はPK戦で勝敗を決定する。(延長はしない)

【 U-10 】 (8人制)

- ① 1日目は、10チームを△リーグの2パートと□リーグの1パートに分け、予選リーグを行い、全チームの順位を決定する。
2日目は初日の順位上位4チームを決勝トーナメントとし、下位6チームはフレンドリーとして△リーグの2パートで行い、各パート1位のみ優勝決定PK戦(3人制)を行う。
- ② 試合時間は24分(前・後半12分)とする。(ハーフタイム3分)
- ③ 予選リーグの順位は、勝ち点制(勝ち3点・分け1点・負け0点)により順位を決定する。但し、勝ち点が同点の場合は以下の項目の順序で順位を決定する。
 1. 得失点差
 2. 総得点
 3. 抽選
- ④ 上位4チームの決勝トーナメントにおいて、引き分けの場合は、PK(3人制)戦にて勝敗を決定する。
- ⑤ フレンドリーの順位、勝ち点制(勝ち3点・分け1点・負け0点)により順位を決定する。但し、勝ち点が同点の場合は以下の項目の順序で順位を決定する。
 1. 得失点差
 2. 総得点
 3. 抽選

9. 競技規則
- ① 競技規則は、2014年度日本サッカー協会競技規則に準ずる。
 - ② 選手の交代に関しては人数の制限はしない。(交代時は主審の確認を得る)
 - ③ 試合球は4号手縫いボールとし、各チームで用意する。
 - ④ U-12・U-10とも各チームは、2種類のユニホームを準備すること。
 - ⑤ 大会を円滑に進めるために、開始5分前にピッチサイドに集合のこと。

10. 審判
- ① 審判は相互とします。(両チームで試合開始前に前後半確認下さい)
※正規の審判服装をお願いします。(副審は子供でも結構です)

11. 表彰
- ① U-12: 順位決定戦1・2位グループのチームに各賞を授与する。
 - ・優勝チーム 那珂カップ(持ち回り) メダルの授与 (13名のみ)
 - ・準優勝チーム 準優勝の盾
 - ・第3位チーム 第3位の盾
 - ② U-12: 順位決定戦、3・4位G、5・6位Gの優勝チームには、優勝盾を授与する。
 - ③ U-12: 各チーム1名 MVPの選出、盾を授与する。(U-10はありません)
 - ④ U-10: 決勝トーナメントの優勝、準優勝チームには、盾を授与する。
U-10: フレンドリー優勝チームには、盾を授与する。
 - ⑤ 参加全チームに参加賞を授与する。

12. 組合せ ① 予選リーグの組合せは、出場チーム決定後、主催者による厳正なる抽選にて決定する。
13. 参加費 ① 1チーム参加 8,000円 (12月20日本部受付にて徴収)
2チーム参加 10,000円 (12月20日本部受付にて徴収)
14. 注意事項 ① 雨天決行。悪天候で中止の場合は、当日朝7時30分までに各代表者に連絡。
② 大会中の事故は、当該チームで責任を負うこと。主催者は責任を負わないものとする。
【近隣の救急病院】
福岡東医療センター 〒811-3195 福岡県古賀市千鳥 1-1-1 TEL 092-943-2331
福岡和白病院 〒811-0213 福岡市東区和白丘 2-2-75 TEL 092-608-0001
③ 大会中のゴミ類は必ず各チームの責任で持ち帰ること。
④ コート内は全面禁煙。喫煙者は所定の場所にて喫煙のこと。
⑤ 車の台数は1チーム 7台 (2チーム参加は13台)
駐車場内で発生した事故に対して主催者は一切の責任を負わないものとする。
15. その他 開会式は行いません。閉会式は2日目、決勝戦終了後に全チームで行います。
監督会議・・・U-12 9時00分 (初日のみ)
監督会議・・・U-10 13時00分 (初日のみ、U-10のみ参加チーム)
ベンチ相互挨拶は行いません。
16. 連絡先 永田 恵 (那珂FFC 監督) 携帯：090-9656-9157

予選リーグパート分け(U-12)

2014年12月20日(土)

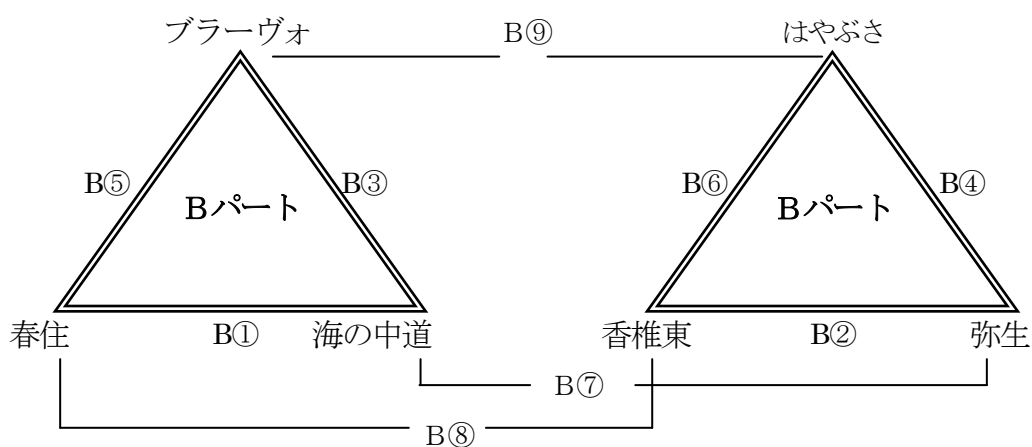
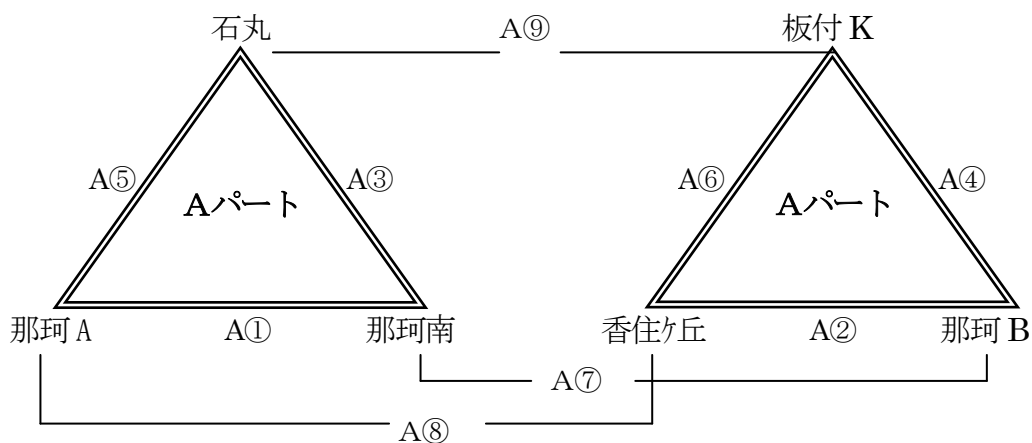

会場	パート	チーム名 (U-12)		
Aコート	A	石丸	那珂A	那珂南
	A	板付K	香住ヶ丘	那珂B
Bコート	B	ブラーヴォ	春住	海の中道
	B	はやぶさ	香椎東	弥生

予選リーグチーム(U-10)

会場	パート	チーム名 (U-10)		
A・Bコート	Aパート	香椎東	須恵	弥生
	Bパート	太宰府	板付K	那珂
A・Bコート	Cパート	小野	千早	—
	Cパート	篠栗	春住	—

予 選 リ ー グ (U-12)

2014年12月20日(土) 【 監督会議：9:00 】

会場：Aコート (12分-3分-12分)

試合	開始時間	対戦カード	審判
①	9:30	那珂A - 那珂南 (-)	相互
②	10:00	香住ヶ丘 - 那珂B (-)	相互
③	10:30	石丸 - 那珂南 (-)	相互
④	11:00	板付K - 那珂B (-)	相互
⑤	11:30	石丸 - 那珂A (-)	相互
⑥	12:00	板付K - 香住ヶ丘 (-)	相互
⑦	12:30	那珂南 - 那珂B (-)	相互
⑧	13:00	那珂A - 香住ヶ丘 (-)	相互
⑨	13:30	石丸 - 板付K (-)	相互

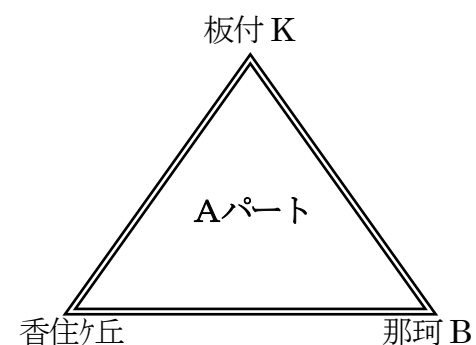
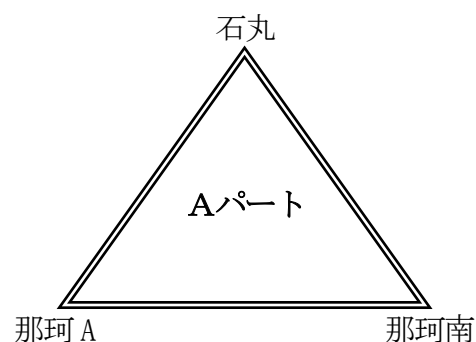

会場：Bコート (12分-3分-12分)

試合	開始時間	対戦カード	審判
①	9:30	春住 - 海の中道 (-)	相互
②	10:00	香椎東 - 弥生 (-)	相互
③	10:30	ブラヴォー - 海の中道 (-)	相互
④	11:00	はやぶさ - 弥生 (-)	相互
⑤	11:30	ブラヴォー - 春住 (-)	相互
⑥	12:00	はやぶさ - 香椎東 (-)	相互
⑦	12:30	海の中道 - 弥生 (-)	相互
⑧	13:00	春住 - 香椎東 (-)	相互
⑨	13:30	ブラヴォー - はやぶさ (-)	相互

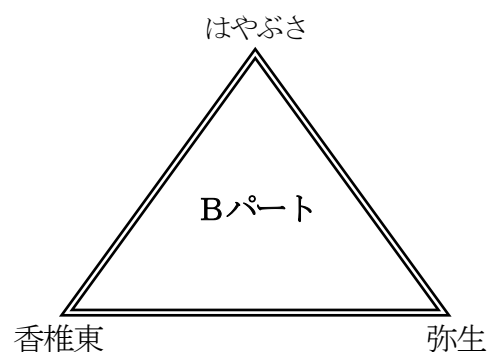
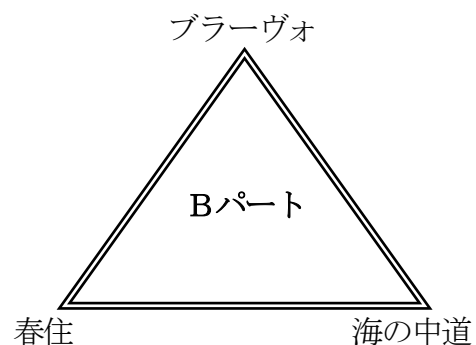

予 選 リ ー グ (U-10)

2014年12月20日(土) 【 U-10のみ参加 監督会議：13：00 】

会場：Aコート

(12分-3分-12分)

(Aコート)

試合	開始時間	対戦カード	審判
⑩	14：00	須 恵 - 弥 生 (-)	相 互
⑪	14：30	小 野 - 千 早 (-)	相 互
⑫	15：00	香椎東 - 須 恵 (-)	相 互
⑬	15：30	小 野 - 春 住 (-)	相 互
⑭	16：00	香椎東 - 弥 生 (-)	相 互

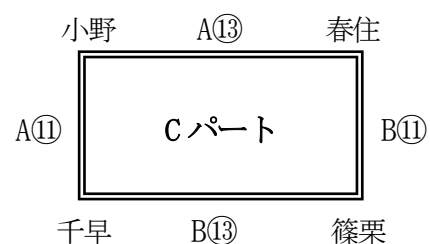
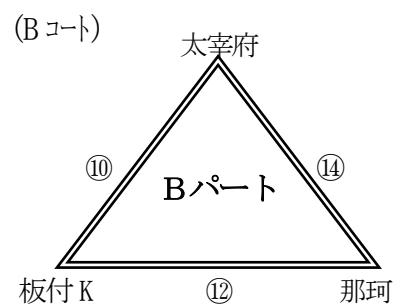
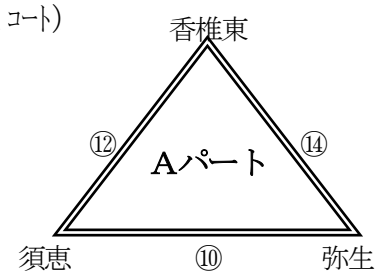

会場：Bコート

(12分-3分-12分)

試合	開始時間	対戦カード	審判
⑩	14：00	太宰府 - 板付K (-)	相 互
⑪	14：30	春 住 - 篠 栗 (-)	相 互
⑫	15：00	板付K - 那 珂 (-)	相 互
⑬	15：30	千 早 - 篠 栗 (-)	相 互
⑭	16：00	太宰府 - 那 珂 (-)	相 互

順位別決勝トーナメント組合せ(U-12)

2014年12月21日(日)

【1・2位グループ】

(15分-3分-15分)

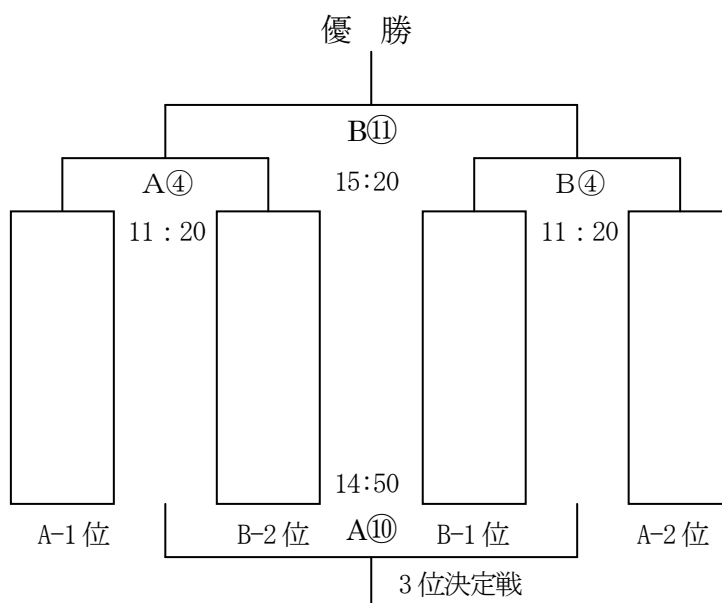

【3・4位グループ】

(15分-3分-15分)

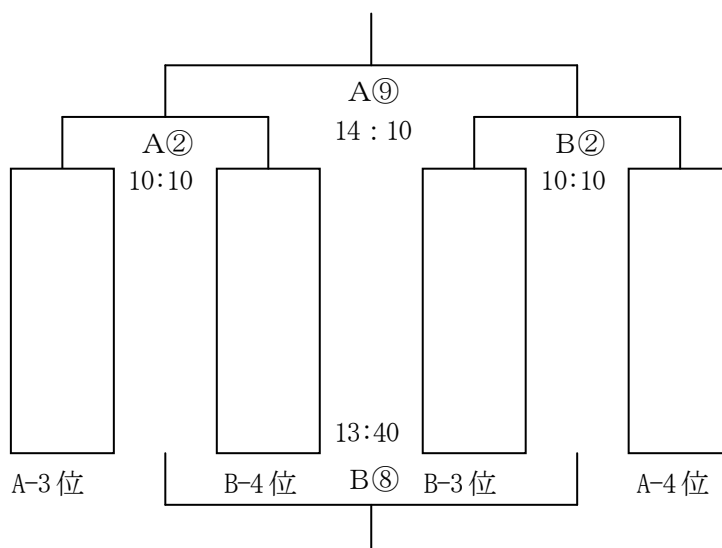

【5・6位グループ】

(15分-3分-15分)

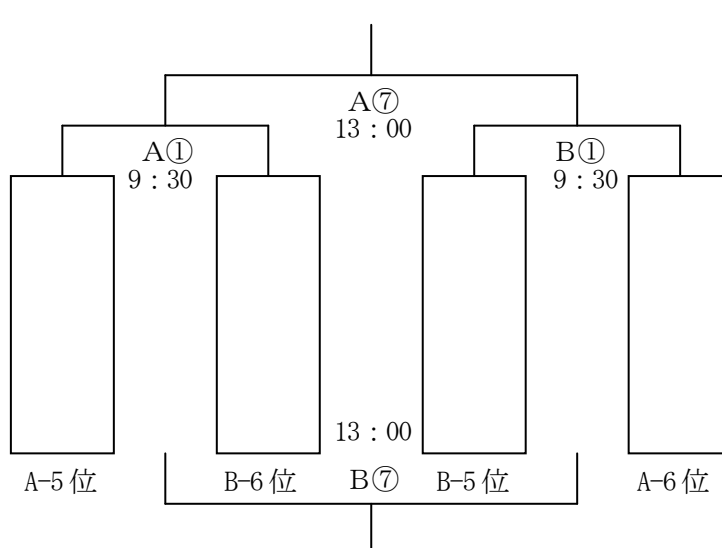

順位別トーナメント (U-12)

2014年12月21日(日)

会場：Aコート (15分-3分-15分)

試合	開始時間	対戦カード	審判
			R
①	9:30	Aパート5位 - Bパート6位 () () —	相互
②	10:10	Aパート3位 - Bパート4位 () () —	相互
④	11:20	Aパート1位 - Bパート2位 () () —	相互
⑦	13:00	5・6位G トーナメント決勝 ()A①勝-B①勝() —	相互
⑨	14:10	3・4位G トーナメント決勝 ()A②勝-B②勝() —	相互
⑩	14:50	U-12 1・2G 3位決定 ()A-④敗-B④敗() —	相互

会場：Bコート (15分-3分-15分)

試合	開始時間	対戦カード	審判
			R
①	9:30	Bパート5位-Aパート6位 () () —	相互
②	10:10	Bパート3位-Aパート4位 () () —	相互
④	11:20	Bパート1位-Aパート2位 () () —	相互
⑦	13:00	5・6位G トーナメント ()A①敗-B①敗() —	相互
⑧	13:40	3・4位G トーナメント ()A②敗-B②敗() —	相互
⑪	15:20	U-12 1・2位G トーナメント決勝 ()A④勝-B④勝() —	本部

順位決定戦 (U-10)

2014年12月21日 (日)

【1位~4位 決勝トーナメント】

(12分-3分-12分)

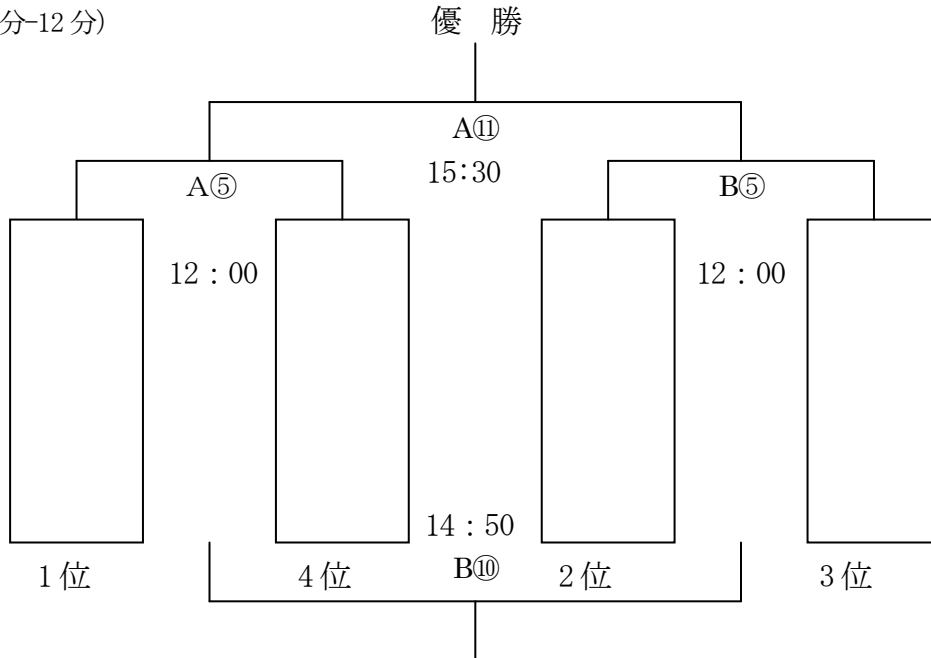

【5位~10位 フレンドリーマッチ】

(12分 - 3分-12分)

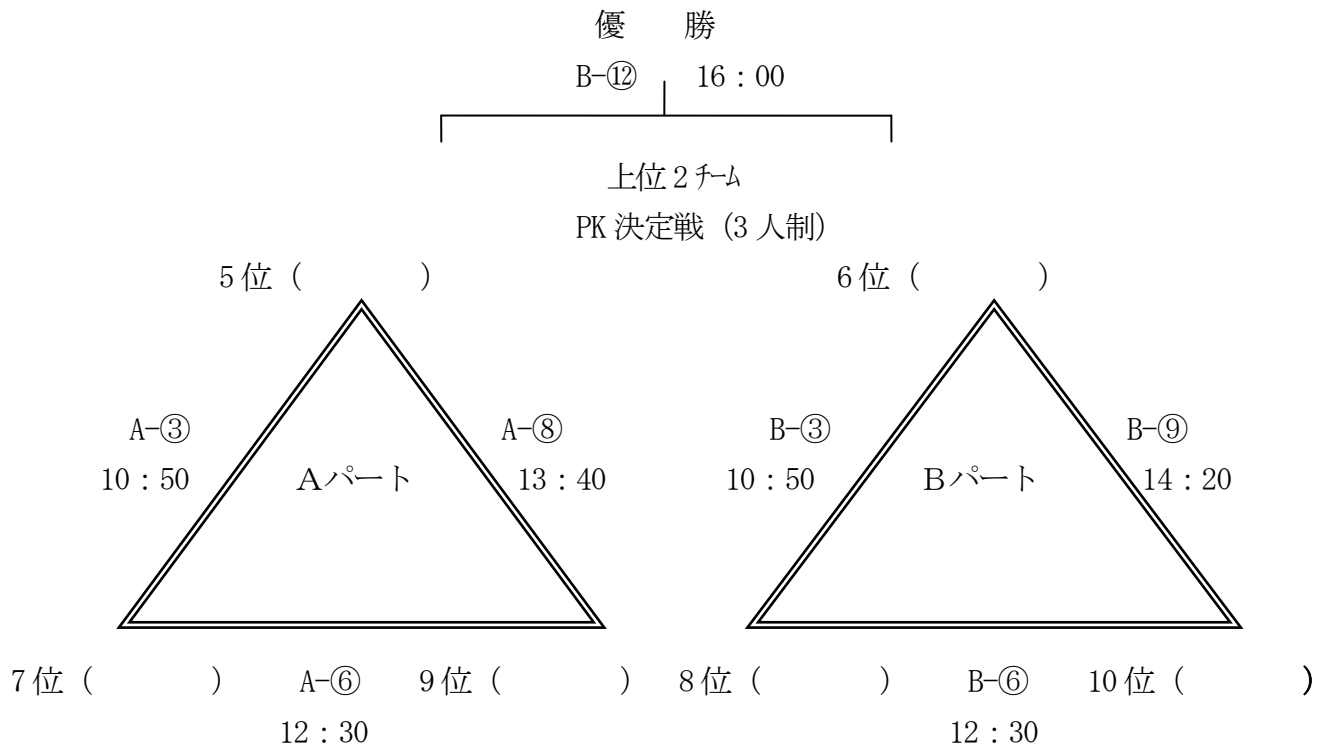

順位決定戦・フレンドリー (U-10)

平成26年12月21日(日)

会場：Aコート (12分-3分-12分)

試合	開始時間	対戦カード	審判
③	10:50	フレンドリーマッチ () 5位-7位 () —	相互
⑤	12:00	U-10 決勝トーナメント () 1位-4位 () —	相互
⑥	12:30	フレンドリーマッチ () 7位-9位 () —	相互
⑧	13:40	フレンドリーマッチ () 5位-9位 () —	相互
⑪	15:30	U-10 トーナメント決勝 () A⑤勝-B⑤勝 () —	本部

会場：Bコート (12分-3分-12分)

試合	開始時間	対戦カード	審判
③	10:50	フレンドリーマッチ () 6位-8位 () —	相互
⑤	12:00	U-10 決勝トーナメント () 2位-3位 () —	相互
⑥	12:30	フレンドリーマッチ () 8位-10位 () —	相互
⑨	14:20	フレンドリーマッチ () 6位-10位 () —	相互
⑩	14:50	U-10 決勝トーナメント () A⑤敗-B⑤敗 () —	相互
⑫	16:00	U-10 フレンドリーPK 決勝 () — () —	本部

【 古賀グリーンパーク 多目的グラウンド 】

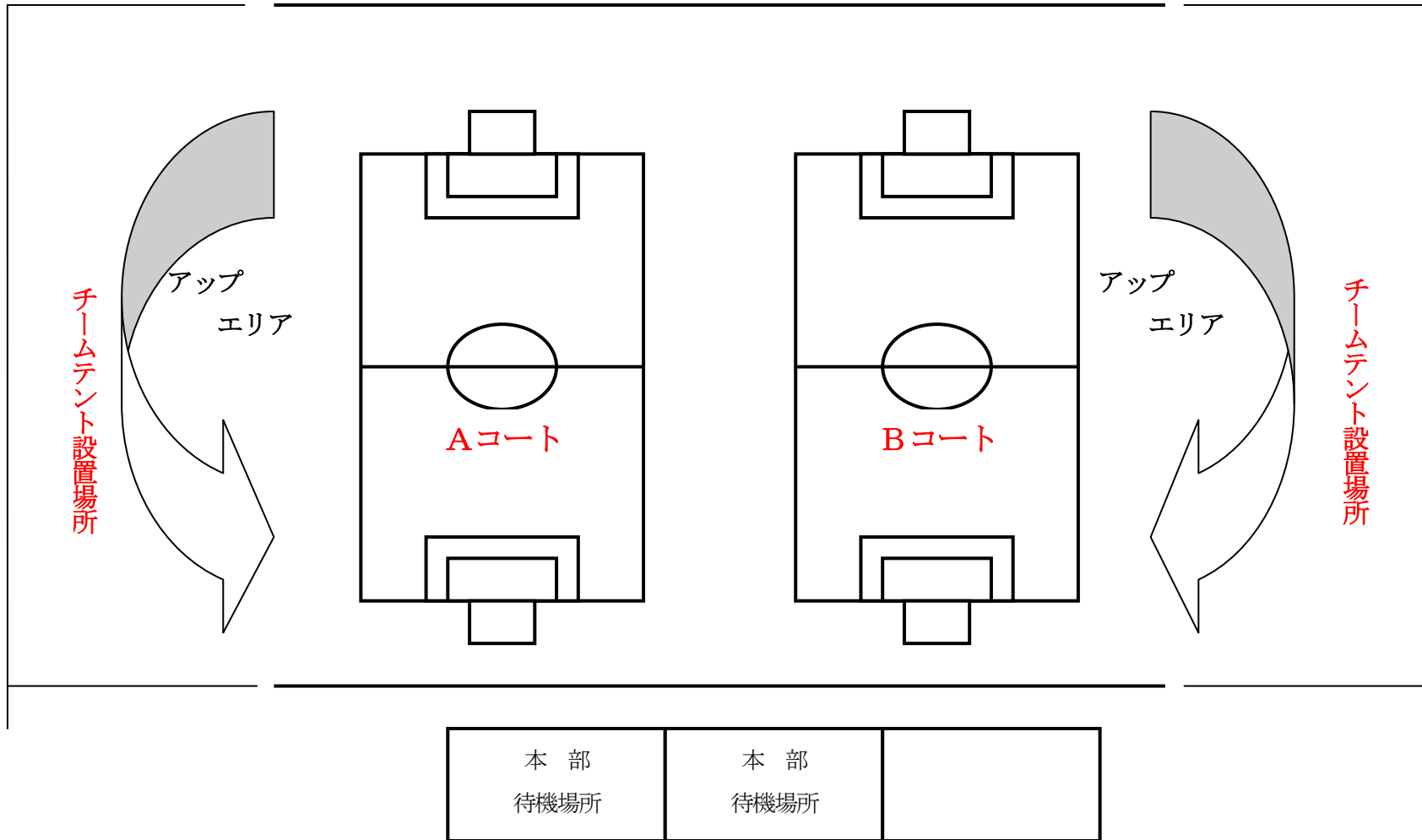

予選リーグ成績・順位表 U-10 (1・勝ち点 2・得失点・ 3 総得点) 平成26年12月20日(土)

チーム名	1 試合目	2 試合目	勝ち点 (3 . 1 . 0)	得失点差	総得点	順位
	結果(○、×、△)	結果(○、×、△)				
香椎東	—	—				
須 恵	—	—				
弥 生	—	—				
太宰府	—	—				
板付K	—	—				
那 珂	—	—				
小 野	—	—				
千 早	—	—				
春 住	—	—				
篠 栗	—	—				

決勝トーナメント進出チーム

1位: _____

2位: _____

3位: _____

4位: _____

フレンドリーマッチ進出チーム

5位: _____

6位: _____

7位: _____

8位: _____

9位: _____

10位: _____

Aパート

U-12 予選リーグ成績・順位表 (平成26年12月20日)

チーム名	石丸	那珂A	那珂南	板付K	香住ヶ丘	那珂B	勝	負	分	勝点	得点	失点	得失差	順位
石丸	-	-	-	-	×	×								
那珂A	-	-	-	×	-	×								
那珂南	-	-	-	×	×	-								
板付K	-	×	×	-	-	-								
香住ヶ丘	×	-	×	-	-	-								
那珂B	×	×	-	-	-	-								

Bパート

U-12 予選リーグ成績・順位表 (平成26年12月20日)

チーム名	ブラーブォ	春住	海の中道	はやぶさ	香椎東	弥生	勝	負	分	勝点	得点	失点	得失差	順位
ブラーブォ	-	-	-	-	×	×								
春住	-	-	-	×	-	×								
海の中道	-	-	-	×	×	-								
はやぶさ	-	×	×	-	-	-								
香椎東	×	-	×	-	-	-								
弥生	×	×	-	-	-	-								